

Ventilationsaggregat

VEX330H2**VEX330H2**

Et af markedets mest kompakte ventilationsaggregater med modstrømsveksler. Konstruktionen er optimeret i forhold til temperaturvirkningsgrad, luftmængde og energiforbrug.



VEX330H2

PRODUKT FORDELE

- Kompakt aggregat med stor ydelse
- Samme aggregat, Left/Right
- EXact2, avanceret automatik

FORORDNINGER OG OVERHOLDELSE AF REGLERNE

Eurovent certificeringsnummer : 10.12.505

Produktbeskrivelse

Et af markedets mest kompakte ventilationsaggregater med modstrømsveksler. Konstruktionen er optimeret i forhold til temperaturvirkningsgrad, luftmængde og energiforbrug. Til trods for de kompakte mål er fokus stadig på, at servicering skal være så enkel som mulig.

Tilbehør

Beskrivelse	Varianter
Sokkel til VEX330H	MSV330H
Lukkespjæld, Ø315	LS31524
Lukkespjæld, Ø315 OD	LS31524OD
Lukkespjæld med spring-return, Ø315	LSR31524
Lukkespjæld med spring-return, Ø315 OD	LSR31524OD
Modbus kommunikationsmodul til analoge og digitale ind- og udgange	MIO
Bevægelsessensor til overstyring i komfortniveau (MIO)	PIRB-AS
Bevægelsessensor til overstyring i komfortniveau (Modbus)	MIOPIR
Temperaturføler, rum inkl. modbus kommunikationsmodul	MIOTSRROOM
Temperaturføler for kanal inkl. modbus kommunikationsmodul	MIOTSDUCT
CO2-føler - rum (MIO)	MIOCO2ROOM
CO2-føler-kanal (MIO)	MIOCO2DUCT
Fugtføler, rum (MIO)	MIORHROOM
Touchpanel 3,5	MHI2-350-TOUCH
Trykføler for konstanttrykregulering	MPTDUCT
CO2 rumføler analog 0-10 V (kan omprogrammeres)	CO2ROOM
CO2 rumføler analog 0-10 V	RCO2
RCO21000	RCO21000
CO2 kanalføler analog 0-10 V (kan omprogrammeres)	CO2DUCT
CO2 kanalføler analog 0-10 V	KCO2
KCO21000	KCO21000
Luftkvalitetssensor - ekskl. MIO	RLQ
Bevægelsesføler - digital - ekskl. MIO	PIR
Fugtføler for rum - analog 0-10 V (RFF
V330OD	V330OD
MIO2-MODUL	MIO2-MODUL
Siphon heating electric varmetråd, 2 meter	SIPHONHE02
Siphon vandlås, overtryk	SIPHONOP
SIPHONUP	SIPHONUP
TIMERBUTTON3, manuel overstyring til komfort ekskl. MIO - inkl. kabel	TIMERBUTTON3

Ventilationsaggregat

VEX330H2
VEX330H2

Forbrugsvarer

Beskrivelse	Varianter
Panelfilter til VEX330H - ePM1 55%	FP330HF7
Panelfilter til VEX330H - ePM1 80%	FP330HF9
Panelfilter til VEX330H - Corase 85%	FP330HM5

Data for motor og motorstyring

Medietemperatur (Luft)	-40°C+40°C
Omgivelsestemperatur	-30°C+50°C

Ventilatordata

Max. totalvirkningsgrad (%)	60,1
Krav til effektivitetsgrad	62N (2015)
ECO effektivitetsgrad i optimalt driftpunkt	73,7N

Mål og vægt

Vægt (kg)	156
Vægt for indtransport	146 kg (uden et aftageligt panel)

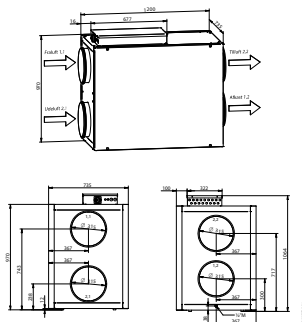

Luftmængdedata

Min. luftmængde (m³/h)	100
Maks. ErP luftmængde (m³/h) (m³/h)	1510
Maks. luftmængde (m³/h)	1555

Elektriske data

Frekvens (Hz)	50
Anlæggets maksimale elektriske effekt (kW)	1,2
Spænding (V)	1x230
Maks. fasestrøm (A)	5,3
Optaget effekt i optimalt driftpunkt (kW)	0,5

Installation



MEKANISK YDEEVNE: I henhold til ds/en 1886 og certificeret af Eurovent
I henhold til ds/en 1886 og certificeret af Eurovent:
> Styrke af aggregathus: D1 (M)
> Tæthed ved undertryk på -400 Pa: L1 (M)
> Tæthed ved overtryk på +700 Pa: L1 (M)
> Filter bypass lækage: F9 ved under- og overtryk
> Termisk transmission: T2 (M)
> Termisk brofaktor: TB3



Kabinetterne er lavet af Aluzink AZ185 klasse C4 iht. EN/ISO12944-2 og isoleret med 50 mm mineraluld. Det medfører et lavt lydniveau til omgivelserne/opstillingsrummet.

Panelkonstruktionen minimerer dannelsen af kuldebroer i aggregatet.



Motorsektionerne er monteret i svingningsdæmpere, hvilket betyder mindre støj og vibrationer i kanalerne, samt at det ikke er nødvendigt at montere flexforbindelser mellem aggregat og kanalsystem.

Motorene er type EC med meget høj virkningsgrad, der lever op til EcoDesign direktivets krav.

Ventilationsaggregat

VEX330H2
VEX330H2



VEX330H er udstyret med et optimeret centrifugalrjul med bagudkrummede skovle. Hjulets udformning giver en stor ydelse med lavt energiforbrug.



Den let tilgængelige tilslutningsboks med indbygget forsyningsadskiller og automatsikringer sikrer nem adgang for tilslutning og justering.



Panelfiltrene er lette at udskifte og kan bestilles som filterklasse Coarse 85% (M5) eller ePM1 55% (F7) iht. EN779.

Filterstørrelse: 340 x 630 x 96 mm.

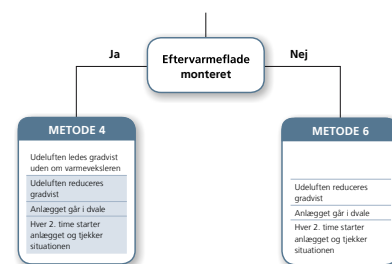
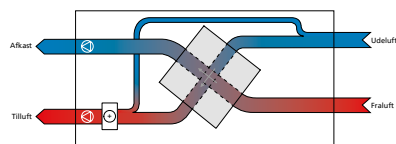
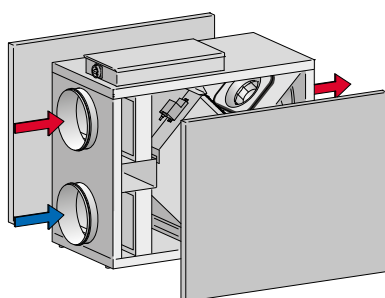

Disse trin sker kun såfremt eftervarmepladens ydelse ikke er tilstrækkelig.

På VEX330H-modellerne kan begge sidepaneler afmonteres (et ad gangen). Det betyder, at samme aggregat kan fungere som både LEFT og RIGHT version.

Aggregatet kan også bestilles som udendørsmodel. Aggregatet er så monteret med et tag, der beskytter mod vind og vejr.

VEX330H er konstrueret med bypass af-isning. Det vil sige, at udeluften i større eller mindre grad ledes uden om varmeveksleren og direkte hen til eftervarmepladen ved risiko for til-isning. Dette stiller større krav til ydelsen på eftervarmepladen. Til gengæld undgås en fordyrende forvarmeplade. Tegningen nedenfor viser et eksempel på en afisnings-situation, hvor 20 % af udeluften ledes gennem bypassspjæld.

Temperaturstyret frostsikring er standard i automatikken. Det er en billig og i nogle situationer en tilstrækkelig frostsikring.

Temperaturføleren sidder inde i varmeveksleren og starter af-isningsforløbet når en given temperatur er nået. Denne temperatur er fabriksindstillet til 0 °C, men kan ændres i automatikken.

Temperaturstyret frostsikring starter af-isning uanset om der er is i veksleren eller ej.

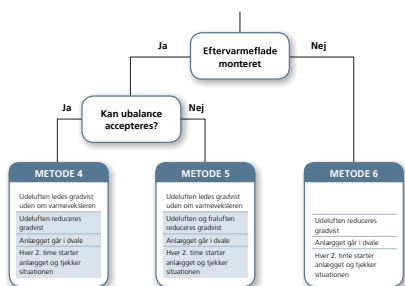

Disse trin sker kun såfremt eftervarmepladens ydelse ikke er tilstrækkelig.

Automatikken kender den aktuelle luftmængde og derfor også tryktabet igennem veksleren. Hvis der opbygges is i varmeveksleren vil tryktabet over veksleren stige, og når det overstiger en given værdi træder af-isningen i kraft.

Fordelen ved trykstyret frostsikring er, at der kun af-ises, når der rent faktisk er is, uanset om det er frostvejr eller ej.

Ventilationsaggregat

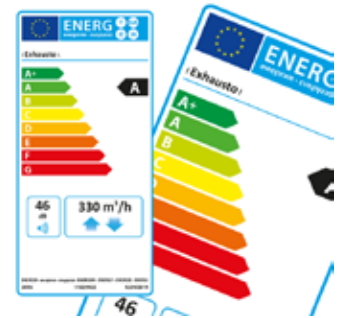
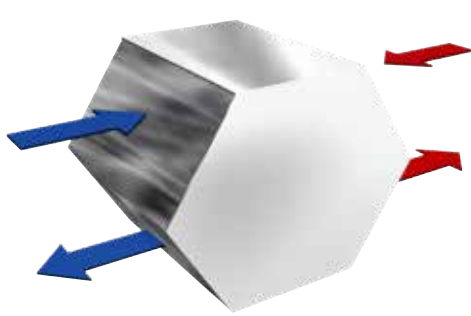
VEX330H2**VEX330H2**

I VEX330 er der en modstrømsvekslere af aluminium. Den er konstrueret på en sådan måde, at forholdet imellem varmegenvinding og tryktab er optimalt fordelt. Det vil sige, at man opnår en meget høj temperaturvirkningsgrad samtidig med et lavt energiforbrug.

Kombinationen af moderne EC-motorer og et optimeret centrifugalhjul opnår et meget lavt energiforbrug, og en større ydelse på samme tid.

Via vores beregningsprogrammer er det muligt at få en energilabel, der angiver energiklassen for aggregatet under forudsætning af de definerede driftforhold.

- Virkningsgrad uden kondensation: 80 - 85 %
- Virkningsgrad med kondensation: op til 94 %
- Varmeoverføringsareal: 30,3 m²
- Vægt: 1 stk. à 14,5 kg

Kapacitetskurver

